

Bedienungsanleitung

VARDAFLEX

Platin Ultra SVQ

einfarbig



rutec
Projekt 

CE RoHS III IP68

TECHNISCHE DATEN

Spannungsversorgung	24 V DC Netzgerät mit konstanter Ausgangsspannung
Leistung/m	15 W
Stromstärke/m	0,625 A
Anzahl LED/m	108
LED Abstand	9,26 mm
Länge der einzelnen Abschnitte	55,56 mm, 6 LEDs
Betriebslänge	maximal 10 Meter pro Anschluss
Abmessungen (LxBxH)	55,6* x 16 x 17 mm
Biegedurchmesser	min. 300 mm
Betriebstemperatur	-40° C bis zu +55° C
Verarbeitungstemperatur	+10° C bis zu +55° C

* Länge eines Abschnitts | Teilungseinheit

WICHTIGE INSTALLATIONSHINWEISE

1. Beauftragen Sie mit der Installation eine Elektrofachkraft. Für Leuchten, die nicht gemäß den europäischen Sicherheitsrichtlinien installiert wurden, entfällt jeder Haftungsanspruch.
2. Vor der Installation Spannung abschalten. Sicherstellen, dass die Spannung nicht versehentlich wieder eingeschaltet werden kann.
3. VARDaFlex LED-Strip ist zur Montage auf normal entflammaren Oberflächen geeignet, z.B. auf Holz und Werkstoffen auf Holzbasis mit mehr als 2 mm Dicke.
4. Prüfen Sie die Korrektheit der Anschlüsse und prüfen Sie auf Kurzschlüsse bevor Sie den Strom einschalten.
5. Betreiben Sie niemals LED-Strips im aufgerollten Zustand.
6. Das Schneiden der Strips muss genau an den vorgegebenen Trennungslinien erfolgen.
7. Bitte stellen Sie sicher, dass ein angemessener Kabelquerschnitt für die Verbindung zwischen dem LED-Strip und Controller verwendet wird.
8. Überschreiten Sie nicht die Betriebstemperatur von +55° C.
9. Führen Sie bitte keine Reparaturen selbst durch. Dies führt zum Erlöschen der Herstellergarantie.
10. Es ist ausschließlich neutral vernetztes Silikon zu verwenden. (NIE essighaltiges Silikon verwenden!)

HANDHABUNG

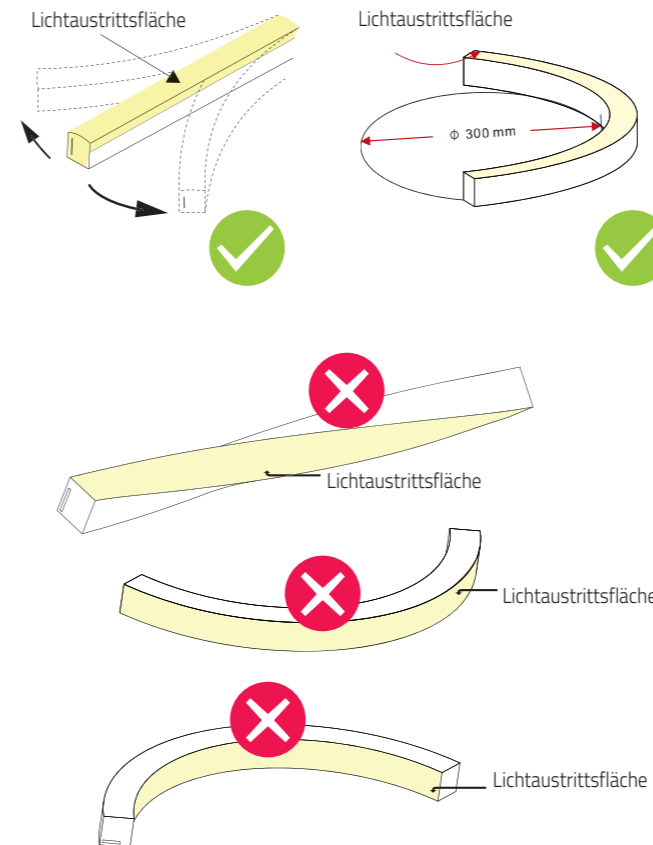

ACHTUNG

VARDaFlex LED-Strip darf nicht hängend montiert werden!

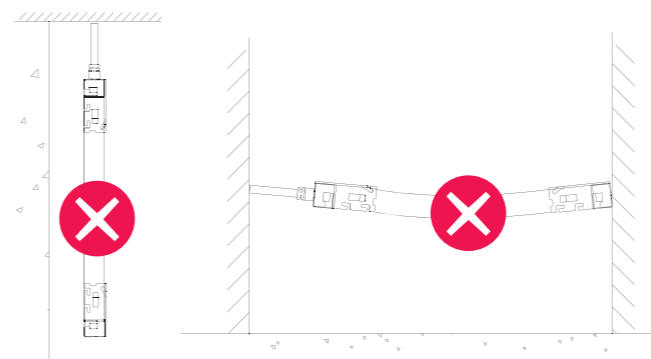

Schneiden des Strips

Beim Schneiden des LED-Strips, muss darauf geachtet werden, auf die Platine in liegender Richtung zu zuschneiden.!

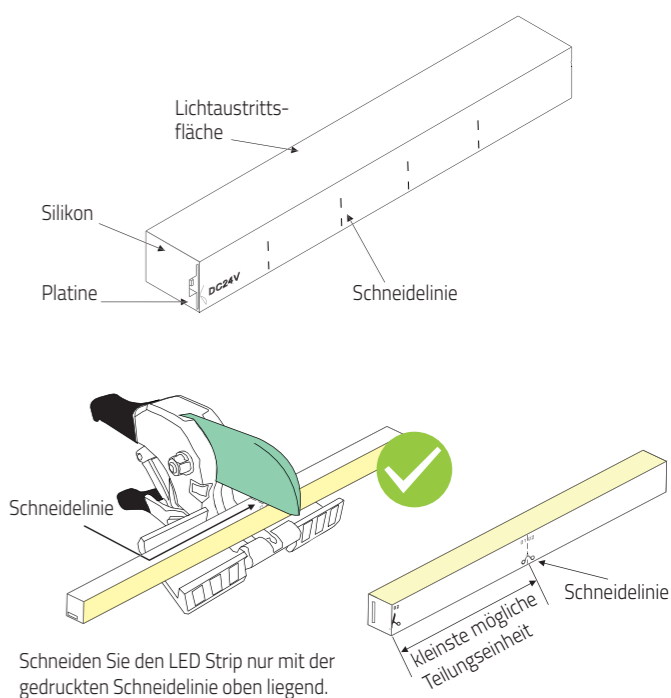

Schneiden Sie den LED Strip nur mit der gedruckten Schneidelinie oben liegend.

Der LED-Strip muss so liegen, dass auf die LED Platine in liegender Form drauf zugeschnitten wird.

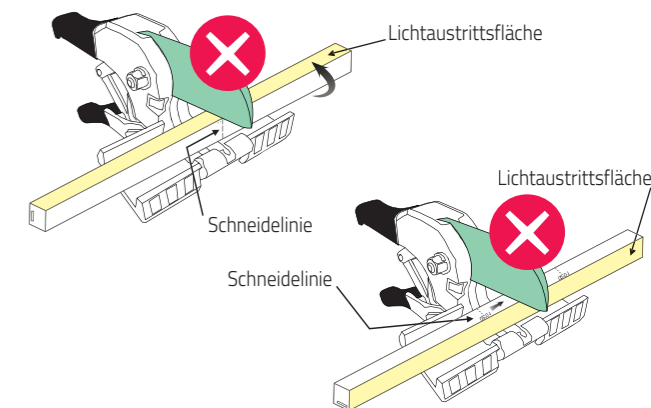

Es darf nur auf entlang der abgedruckten Schnittlinien geschnitten werden, und nicht zwischen den Markierungen.

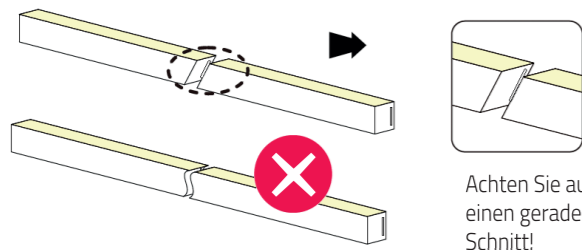

Die Schnittoberfläche muss gerade (90°) und glatt sein.

Eine nicht ordnungsgemäße Schnittkante kann das Produkt in der Teilungseinheit zerstören und keinen IP Schutz mit Hilfe optionalen Zubehörs erreichen.

Montage von Einspeisern:

Die Montage optionaler Einspeiser entnehmen Sie bitte der Anleitung des entsprechenden verwendeten Zubehörs.

Installation im Aluprofil:

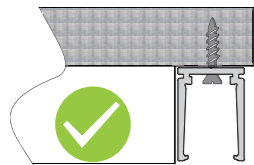

Verschrauben Sie das Profil mit dem Montageuntergrund und stellen Sie sicher, dass die Schraube bündig oder tiefer als die Montagelinie liegt.

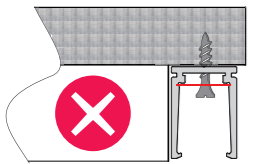

Der Schraubenkopf darf nicht über die Montagelinie drüber hinausragen.

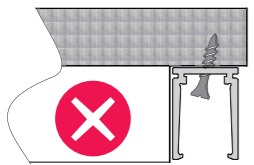

Die Schraube muss gerade eingeschraubt werden damit Sie nicht über die Montagelinie hinausragt.

Installationsabstände für verschweißte Einspeisungen:

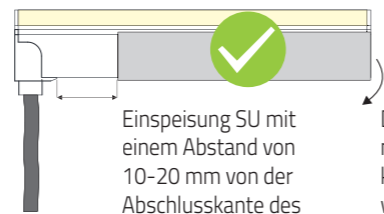

Einspeisung SU mit einem Abstand von 10-20 mm von der Abschlusskante des Aluprofils installieren.

Die verschweißte Endkappe muss bündig mit der Abschlusskante des Aluprofils installiert werden.



Einspeisung SL/SR mit einem Abstand von 10-20 mm von der Abschlusskante des Aluprofils installieren.

Die verschweißte Endkappe muss bündig mit der Abschlusskante des Aluprofils installiert werden.



Einspeisung ST sowie verschweißte Endkappe ist bündig mit Abschlusskanten des Aluprofils zu installieren.

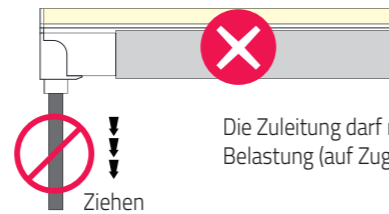

Die Zuleitung darf mit keiner mechanischen Belastung (auf Zug) verbaut werden.

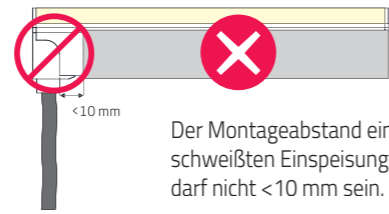

Der Montageabstand einer SU ausgeführten verschweißten Einspeisung zur Profilabschlusskante darf nicht < 10 mm sein.

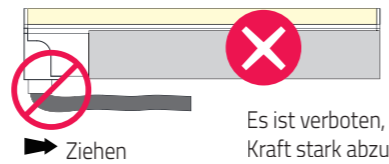

Es ist verboten, die Leitung mit übermäßiger Kraft stark abzuknicken.

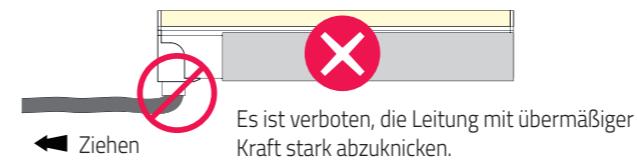

Es ist verboten, die Leitung mit übermäßiger Kraft stark abzuknicken.

Es ist verboten, eine verschweißte Einspeisung mit Gewalt ins Profil zu setzen und damit das Band zu deformieren.

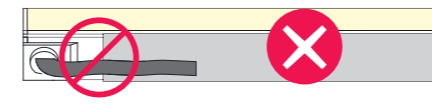
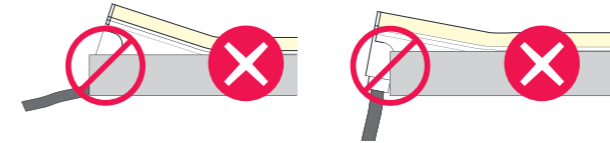

Es ist verboten, die Leitung mit übermäßiger Kraft stark abzuknicken.



Der Montageabstand einer SL/SR ausgeführten verschweißten Einspeisung zur Profilabschlusskante darf nicht < 10 mm sein.

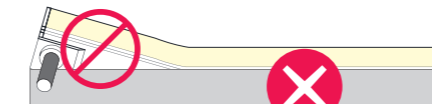

Es ist verboten, eine verschweißte Einspeisung mit Gewalt ins Profil zu setzen und damit das Band zu deformieren.

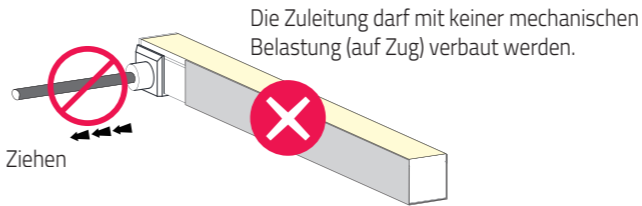

Die Zuleitung darf mit keiner mechanischen Belastung (auf Zug) verbaut werden.

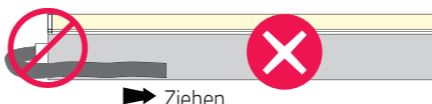

Es ist verboten, die Leitung mit übermäßiger Kraft stark abzuknicken.

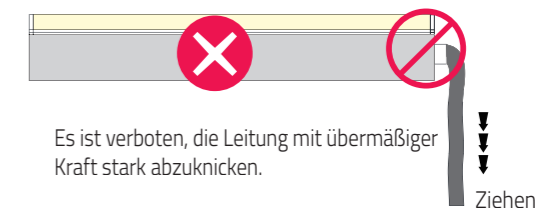

Es ist verboten, die Leitung mit übermäßiger Kraft stark abzuknicken.

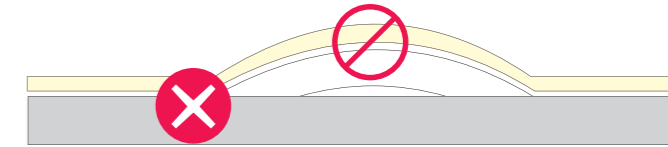

Der LED-Strip ist aus einer Installationsrichtung zu verarbeiten, um einen Materialüberschuss zu verhindern.

Installationsradien beim Einsetzen in Aluprofile:

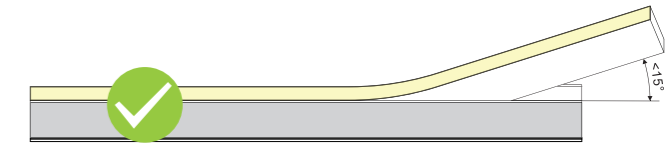

Der Installationswinkel muss kleiner als 15° sein, während das Band per Hand in das Profil gedrückt wird.

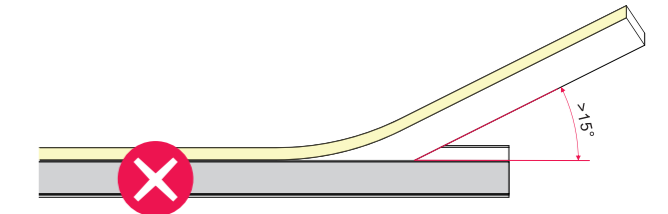

Der Installationswinkel darf nicht größer als 15° sein, während das Band per Hand in das Profil gedrückt wird.

Manual VARDAFLEX Platin Ultra SVQ single-colour



Technical data:

Power supply	24 V power supply with constant voltage output
Power/m	15 W
Current strength/m	0.625 A
Quantity LED/m	108
LED spacing	9.26 mm
Dimension of segments	55.56 mm, 6 LEDs
Length	Maximum length per connection 10 meters
Dimensions	55.6* x 16 x 17 mm
Bending diameter	min. 300 mm
Temperature range	-40° C to +55° C
Processing temperature	+10° C to +55° C

* Section length | module

Important installation instructions:

1. Be sure to have a professional electrician complete installation. There is no warranty coverage for any lights installed without observing European safety directives.
2. Switch off voltage prior to installation. Ensure that voltage cannot be accidentally switched on again.
3. VARDaflex LED strips is suitability for direct mounting on normal flammable surfaces, e. g. on wood and wood-based materials with more than 2 mm thickness.
4. Before turning the power on, check all connections for correctness and short-circuit.
5. Never operate the LED strips when rolled up.
6. Cut the strips exactly at the specified severing lines.
7. Please make sure that an appropriate flex cross-section for the connection between LED strip and controller is used.
8. Do not exceed the operating temperature of +55° C.
9. Please do not carry out any repairs yourself. Failure to comply may lead to voiding of the manufacturer's guarantee.

HANDLING

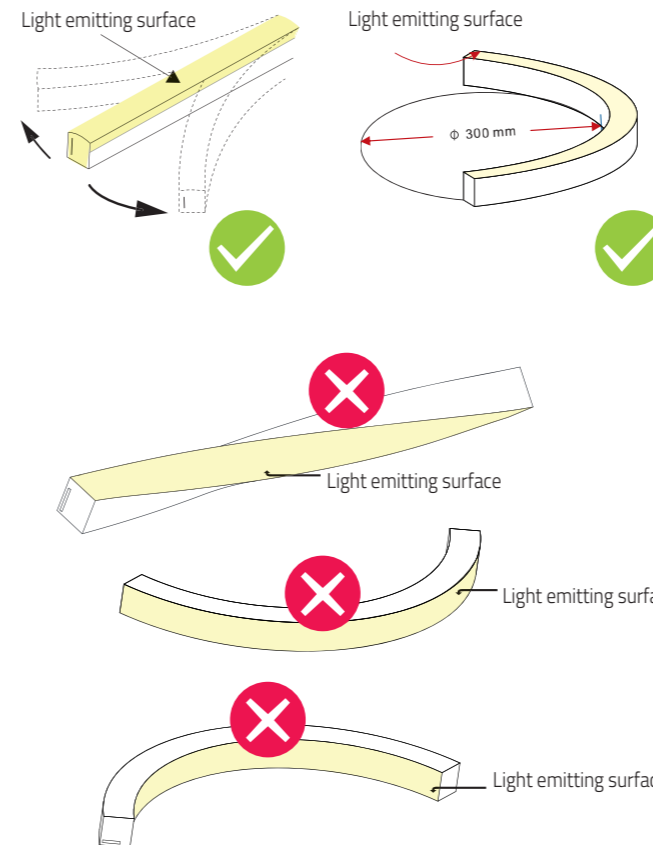

CAUTION!

Do not install VARDaflex LED strips in a suspended way!

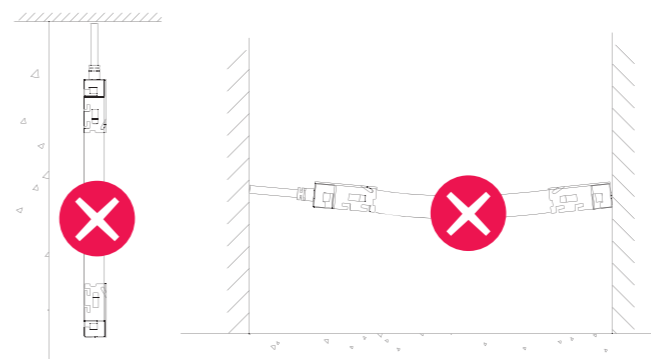

Shortening the LED board:

Please note while a cutting the LED strip: cut to the circuit board always in a lying shape.!

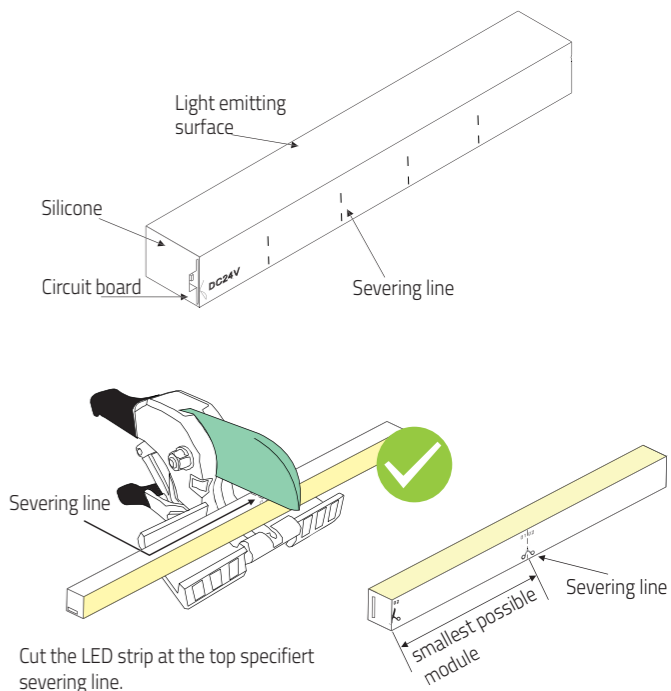

Cut the LED strip at the top specified severing line.

Place the LED strip and cut to the circuit board in a lying shape.

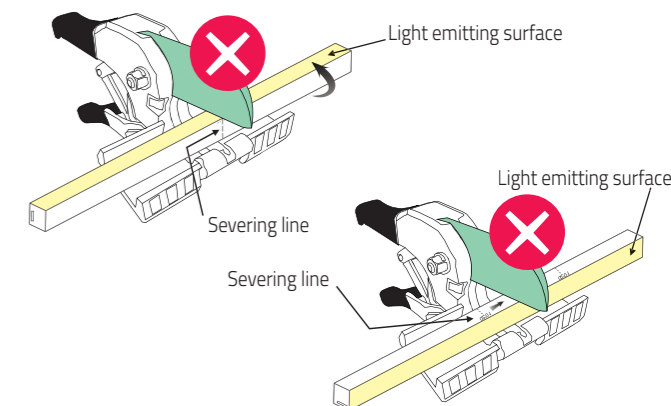

Cut the LED strip exactly at the specified severing lines - never between the marks.

rutec
Projekt 

CE RoHS III IP68

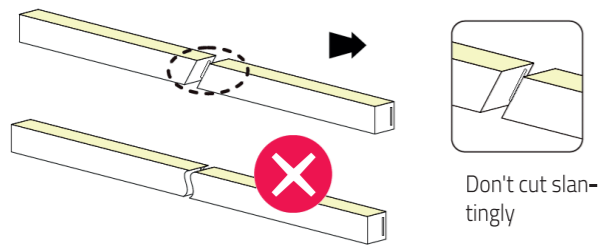

The cutting edge has to be smooth and needs to be sliced in angle of 90°.

Incorrect cutting may lead to water ingress, and could damage the LED-board.

Mounting of infeeder

The correct handling of installation for optional accessories like infeeder has to be worked out from the documentation of used article.

Correct installation of aluminum profile

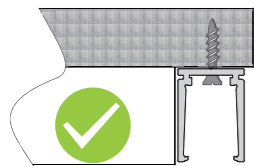

Install the screw into position and ensure the screw head is flush or lower the base of aluminum profile.

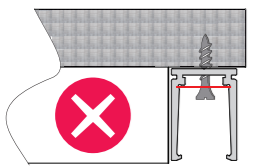

Screw head above to the base of aluminum profile.

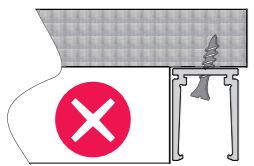

Gradient installing of screw.

Distance for installation of injection-moulded infeeder

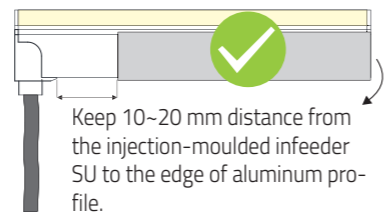

Keep 10~20 mm distance from the injection-moulded infeeder SU to the edge of aluminum profile.

Ensure the injection-moulded end cap to be installed in the profile.



Keep 10~20 mm distance from the injection-moulded infeeder SL/SR to the edge of aluminum profile.

Ensure the injection-moulded end cap to be installed in the profile.



Ensure the injection-moulded front connector (top end) and end cap to be installed in the profile.

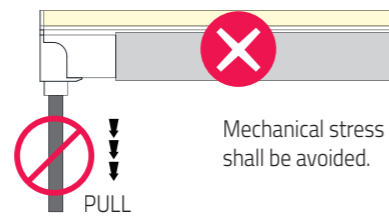

Mechanical stress on front connector cable shall be avoided.

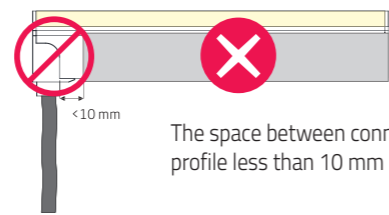

The space between connector and mounting profile less than 10 mm is forbidden.

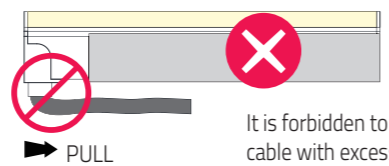

It is forbidden to curl or pull the front connector cable with excessive force.

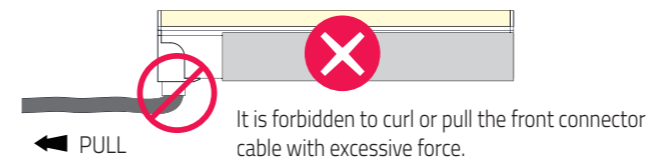

It is forbidden to curl or pull the front connector cable with excessive force.

It is forbidden to force the injection-moulded end to fit into the mounting profile and make light deformation.

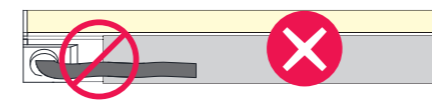
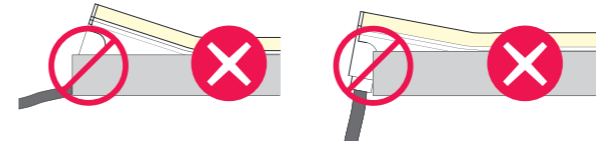

It is forbidden to curl or pull the front connector cable with excessive force.



The space between injection-moulded infeeder SL/SR/SU and mounting profile less than 10 mm is forbidden.

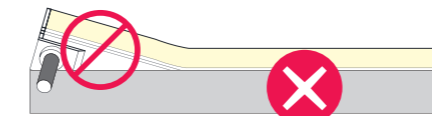

It is forbidden to force the injection-moulded end to fit into the mounting profile and make light deformation.

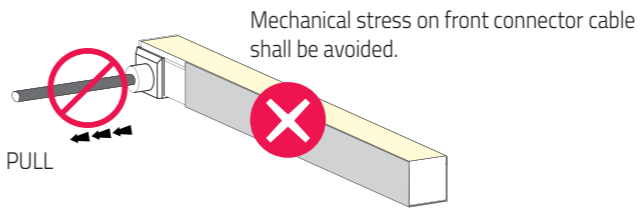

Mechanical stress on front connector cable shall be avoided.



It is forbidden to curl or pull the front connector cable with excessive force.

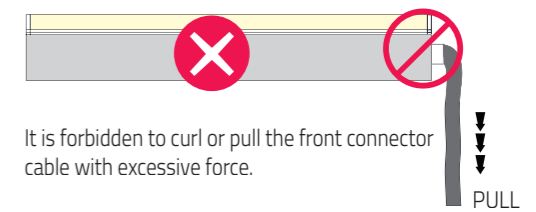

It is forbidden to curl or pull the front connector cable with excessive force.

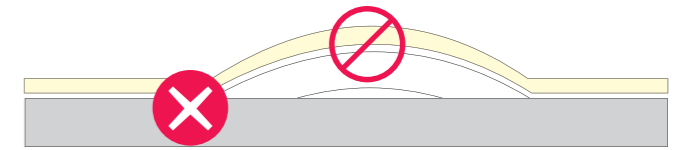

Install the light in one direction, no matter what kind of connector used. Don't let it choke in middle.

Bending in the process of installation

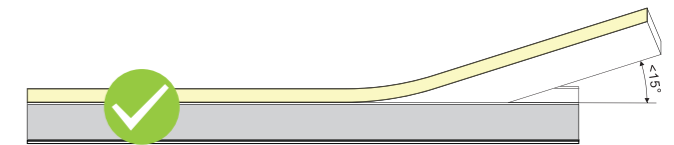

Installing angle should be less than 15 degree when pressing the light to the aluminum profile by hand.

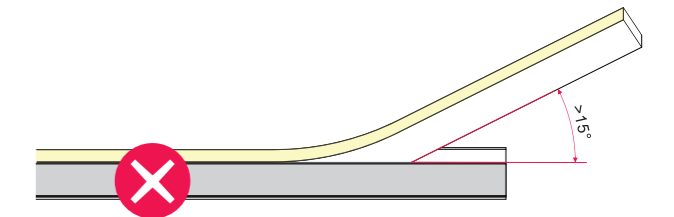

The circuit board could be damaged if installing angle larger than 15 degree.